

NOVÉ

TOURNEO CUSTOM



PROTM



Seznamte se s novým vozem Ford Tourneo Custom.

Je to přesně ten pracovitý a spolehlivý obchodní partner, kterého potřebujete. A je to také technologiemi nabitý, prostorný a pohodlný rodinný vůz, který je maximálně připraven na všechna vaše dobrodružství.

SEZNAMTE SE S VOZY FORD TOURNEO CUSTOM

1 PROZKOUMEJTE

2 VYBERTE SI

3 PŘIZPŮSOBTE SI VŮZ

4 TECHNICKÉ ÚDAJE

5 KOUPEĚ

Vozidlo je vyobrazeno s příslušenstvím.

Tourneo Custom Titanium L1 se speciálním nemetalickým lakem karoserie Šedá Matter (za příplatek) s 19" koly z lehkých slitin se stříbrným lakováním Lustre Nickel (výbava na přání).



1 PROZKOUMEJTE

STYLOVÝ CHAMELEON

Tourneo Custom je plné skvělých prvků a funkcí a umožní vám maximálně využít pracovní dobu a volný čas.

Vyznačuje se také mimořádným designem. Stylový vzhled udělá skvělý první dojem na klienty a stejně tak nadchne i vaši rodinu. Nové Tourneo Custom na unikátních 19" kolech z lehkých slitin (výbava na přání) působí impozantním dojmem. Panoramatická střecha (výbava na přání) vpustí do kabiny spoustu světla, díky čemuž bude každodenní cesta radostí.

Je to také chytrý vůz. Od inteligentních bezpečnostních systémů až po prvky konektivity, vše bylo vyvinuto pro snadné používání. Umožňuje vám soustředit se na den, který máte před sebou.

Tourneo Custom Titanium L1 s metalickým lakem karoserie Modrá Metallic (za příplatek) s 19" koly z lehkých slitin se stříbrným lakováním Lustre Nickel (výbava na přání).



1 PROZKOUMEJTE

CHYTRÁ KABINA

Nové Tourneo Custom bylo navrženo tak, aby naplnilo všechny vaše potřeby. Díky systému KeyFree nemusíte hledat klíče v kapse nebo tašce, když přicházíte k vozidlu, což je praktické, zejména když si nesete svou ranní kávu nebo se vypravujete na výlet či dovolenou. Bez klíče můžete i nastartovat motor.

V interiéru se naši designéři soustředili na vytvoření světlé a vzdušné kabiny. Díky nové 13" dotykové obrazovce máte na dosah vše, co potřebujete, a intuitivní systém ovládání hlasem napomáhá jednoduchému ovládání všech prvků.

Nejnovější infotainment SYNC 4 poskytuje důležité informace o vozidle, navigační systém a umožňuje vám užívat si svou oblíbenou zábavu. Navíc se můžete snadno bezdrátově připojit k vašemu chytrému telefonu Apple nebo Android a snadno tak zkontrolovat nové zakázky nebo své plány na večer.

*Známka kvality AGR (Aktion Gesunder Rücken = kampaň pro zdravější záda):
Certifikace a doporučení od Association Forum Healthy Back – Better Living a
Federal Association of German Back Schools. Další informace: AGR e.V., Stader Str. 6,
D - 27432 Bremervörde, Německo, tel.: + 49 4761/926 358 0.

Tourneo Custom Titanium L1 s tmavými látkovými potahy v barvě Black Onyx (standardní výbava) a se systémem SYNC 4 (standardní výbava).

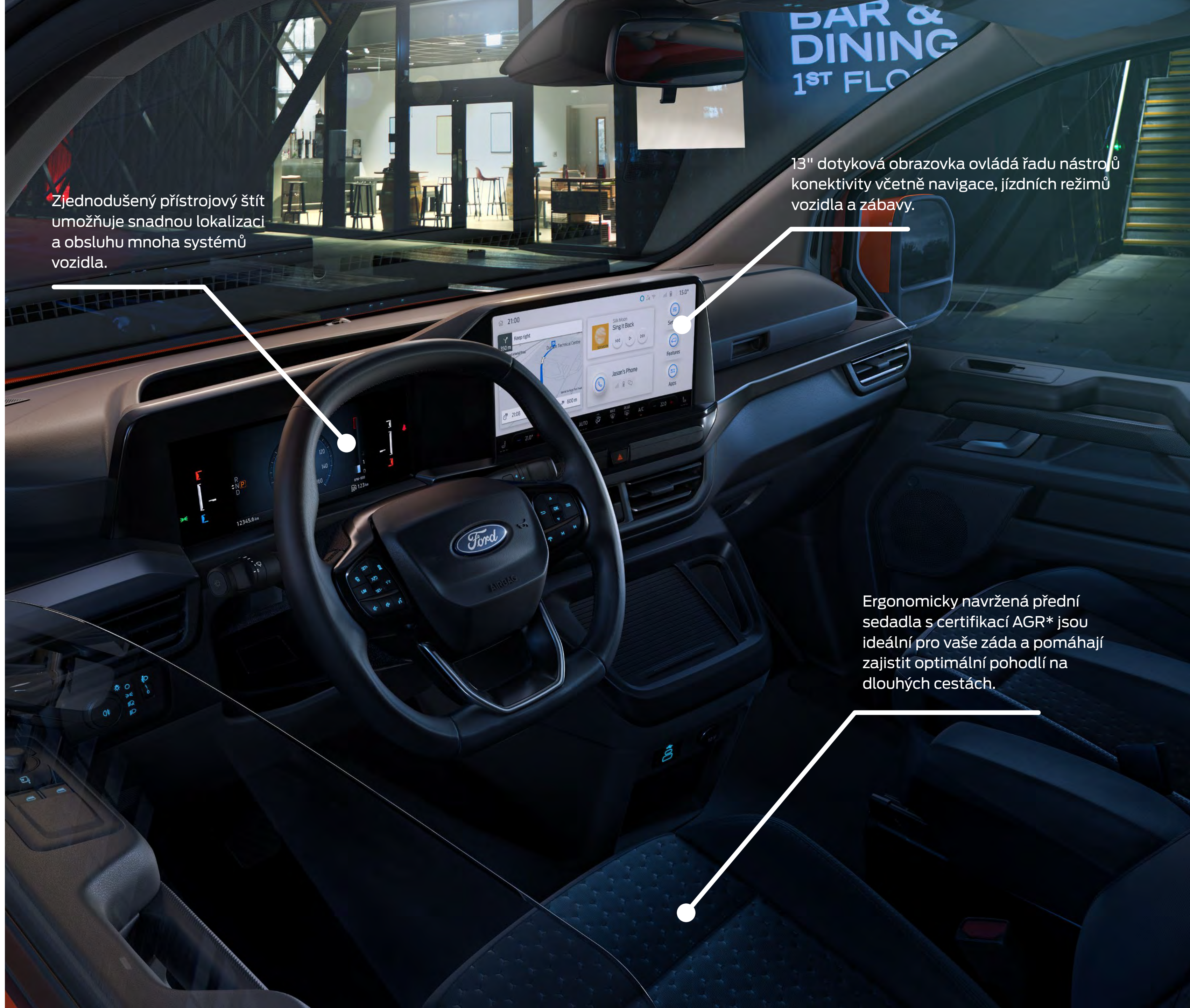

Zjednodušený přístrojový štít umožňuje snadnou lokalizaci a obsluhu mnoha systémů vozidla.

13" dotyková obrazovka ovládá řadu nástrojů konektivity včetně navigace, jízdních režimů vozidla a zábavy.

Ergonomicky navržená přední sedadla s certifikací AGR* jsou ideální pro vaše záda a pomáhají zajistit optimální pohodlí na dlouhých cestách.

1 PROZKOUMEJTE

UŽIJTE SI PROSTOR

Tourneo Custom postavené na zcela nové platformě se vyznačuje impozantními a vylepšenými proporcemi a expresivním stylem, což společně usnadňuje každodenní život.

Díky nižší nástupní výšce je nastupování a vystupování snazší pro řidiče i spolucestující. Díky elektronické parkovací brzdě a automatické převodovce umístěné pod volantem je pohyb v přední části kabiny pohodlnější.

Zajíždění do garáže a vyjíždění z ní, ať už doma nebo na pracovišti, je nyní také ještě snadnější. Celková výška vozidla byla snížena o 50 mm, díky čemuž je nyní nižší než dva metry (platí pro většinu konfigurací bez strešních ližin/nosičů).

Jakmile si nastoupíte, je na čase užít si jízdu. Díky přepracované poloze řízení je cestování vozem Tourneo Custom pohodlnější, přičemž zůstává zachována vynikající viditelnost z kabiny.

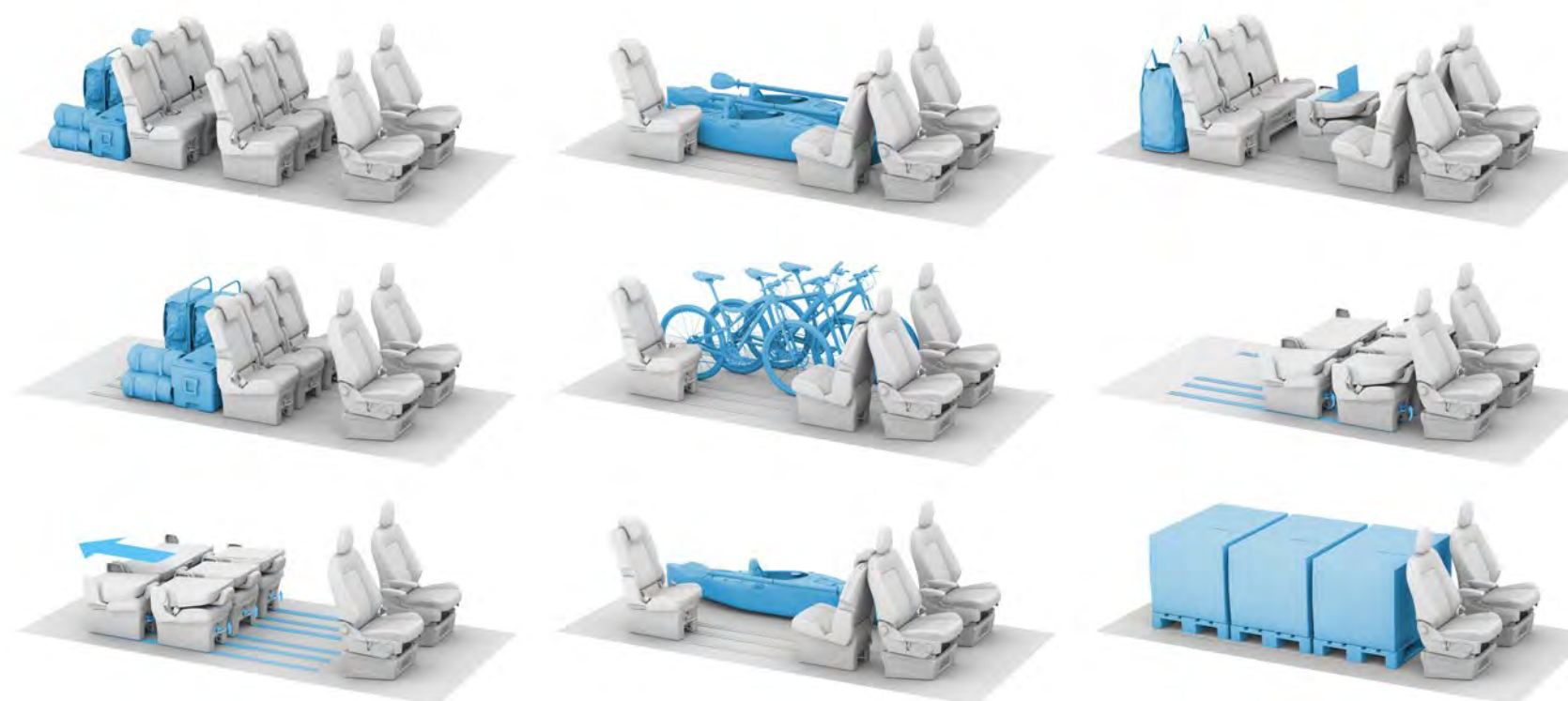

Možnosti konfigurace sezení.



1 PROZKOUMEJTE

DOKONALÁ KOMPOZICE

Cestování v novém voze Tourneo Custom je díky velkorysému prostoru pro cestující ještě příjemnější. Na obchodních cestách je sedadla možné snadno přestavět do konferenčního uspořádání, které vzadu umožňuje šesti cestujícím sedět naproti sobě. Prostřední sedadlo v druhé řadě je rovněž možné sklopit naplocho a vytvořit tak konferenční stůl na notebook či nápoje. Pokud cestujete za zábavou, kolejnicový systém umožňuje rychlé přesunování a vyndávání sedadel. Ať už potřebujete přepravit děti s jízdními koly nebo dokonce i kánoe na víkendové dobrodružství nebo naložit židli, kterou jste objevili na trhu se starožitnostmi, vaše nové Tourneo Custom je připraveno na vše.



Konfigurace 8 sedadel v L1

Ve druhé řadě jsou tři samostatná sedadla a ve třetí řadě je konfigurace 2+1. Délka kolejnice 1 816 mm poskytuje cestujícím dostatečný prostor v klasickém i konferenčním uspořádání sedadel.



Konfigurace 8 sedadel v L2

Prodloužená délka kolejnice 2 216 mm poskytuje větší prostor na nohy nebo možnost přepravy více zavazadel.

Tourneo Custom Titanium se světlými látkovými potahy Barlo Pin Hex Emboss v barvě Medium Urban Grey (výbava na přání).



1 PROZKOUMEJTE

STVOŘENO PRO VELKÉ VÝZVY

Tourneo Custom nyní nabízí výhody pohonu všech kol AWD. Při jízdě na mokré silnici, zablácených cestách nebo na sněhu a ledu systém zajišťuje lepší přilnutí vozidla k vozovce a zlepšuje tak ovladatelnost a stabilitu. Pohon všech kol AWD je k dispozici se vznětovým motorem 2.0 EcoBlue o výkonu 170 k v kombinaci s 8stupňovou automatickou převodovkou.



8stupňová automatická převodovka

Zajišťuje plynulý výkon, napomáhá optimalizovat každodenní hospodárny provoz a v případě potřeby poskytne více točivého momentu.



Pevné a elektricky sklopné tažné zařízení

Tažné zařízení (výbava na přání) je ideální pro tažení velkých nákladů do hmotnosti až 2,5 tuny*, je navrženo tak, aby bylo plně kompatibilní s elektrickým systémem vozidla.

*Při tažení nesmí být překročena maximální hmotnost jízdní soupravy. Vozidlo je vyobrazeno s příslušenstvím.

Tourneo Custom Titanium L1 s pohonem všech kol AWD v metalické barvě karoserie Červená Artisan (za příplatek) s 19" koly z lehkých slitin se stříbrným lakováním Lustre Nickel (výbava na přání).



1 PROZKOUMEJTE

BEZPEČNOST BEREME VÁŽNĚ

Společnost Ford si uvědomuje, že váš vůz je váš společník na cestách či vaše živobytí. Proto je pro Tourneo Custom dostupná řada bezpečnostních prvků.

Obvodový a prostorový alarm včetně zapouzďených zámků s dvojitým zamykáním.

Zámek RepLock s vysoce bezpečnou vložkou zabraňuje poškození zámku při pokusu o jeho vylomení a neoprávněnému přístupu do kabiny. Nemění standardní bezpečnostní infrastrukturu vozidla a je kompatibilní s dálkovým zamykáním vozidla.

1 PROZKOUMEJTE

SÍLA NAFTY

Od výkonu a točivého momentu až po spotřebu a kultivovaný projev, každý z naftových motorů Ford EcoBlue byl optimalizován tak, aby splňoval vaše nejnáročnější potřeby a emisní normu Euro 6.2. Řada s technologiemi pro úsporu paliva, které zahrnují* pneumatiky s nízkým valivým odporem a 8stupňovou převodovku, nabízí vyšší efektivitu než kdy předtím.

*Určitá výbava na přání nemusí být k dispozici u všech vozů. Další informace získáte v tabulkách technických údajů nebo od autorizovaného prodejce vozidel Ford.

Poznámka Další informace o spotřebě a emisích získáte v části věnované specifikacím.

FLEXIBILNÍ

2.0 EcoBlue 150 k

Nabízí vyvážený výkon a točivý moment společně s nízkou spotřebou paliva. (Pouze s manuální převodovkou)



150 k, 110 kW, 360 Nm

VÝKONNÝ

2.0 EcoBlue 170 k

Nejvýkonnější motor tohoto modelu. Jeho vlastnosti jej předurčují pro přepravu těžkých nákladů a tažení, přičemž dosahuje vynikající spotřeby. (Pouze s automatickou převodovkou)



170 k, 125 kW, 390 Nm

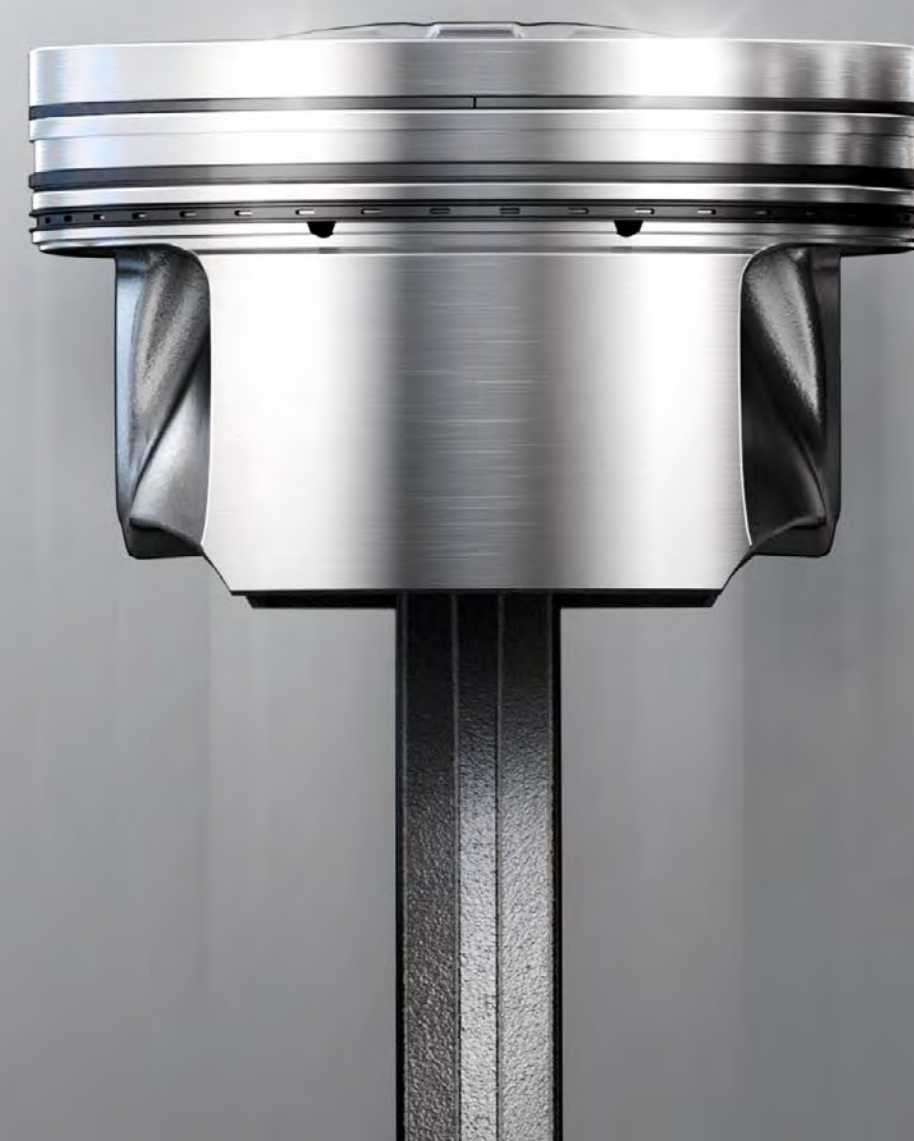

1 PROZKOUMEJTE

VOLITELNÉ JÍZDNÍ REŽIMY

Nabídka jízdních režimů zahrnuje režimy Normální, Eko, Kluzký povrch, Sport, Tažení/těžký náklad (pro automat) a Nebezpečná cesta (pro AWD a mLSD). Systém upravuje různá nastavení včetně odezvy plynu, aby bylo řízení v určitých podmínkách jednodušší.



PANORAMATICKÁ STŘECHA**

Prosvětlí kabinu a zlepší náladu cestujících během dne nebo umožní pasažérům sledovat světla velkoměsta a hvězdy díky panoramatickému střešnímu oknu z tónovaného skla.

**Výbava na přání.

1 PROZKOUMEJTE

PŘEDNÍ LED SVĚTLOMETY

Tourneo Custom vypadá poutavě z každého úhlu, samozřejmě i zepředu. Přední LED světlomety kombinují funkci automatických světlometů s automatickým přepínáním dálkových světlometů pro dokonalé osvětlení za všech podmínek. LED denní svícení dodává vozu ještě stylovější a dynamičtější vzhled.



AUTOMATICKÁ TŘÍZÓNOVÁ KLIMATIZACE^{††}

Nové Tourneo Custom umožňuje pohodlné cestování pro všechny. Řidič a spolujezdec na předním sedadle mohou regulovat teplotu pro svou stranu přesně podle svých potřeb a cestující na zadních sedadlech si mohou zvolit vlastní nastavení teploty. Součástí výbavy je také elektrické přídatné topení.

^{††}Výbava na přání.

1 PROZKOUMEJTE

BEZKLÍČOVÉ STARTOVÁNÍ

Když se usadíte, nemusíte hledat klíč zapalování. Jednoduše sešlápněte spojku (nebo brzdu v případě automatické převodovky), stiskněte startovací tlačítko Ford a jste připraveni vyrazit. (Standardní výbava)



ELEKTRONICKÁ PARKOVACÍ BRZDA

Ve vašem vozidle můžete díky tlačítku na středové konzole snadno aktivovat elektronickou parkovací brzdou, aniž byste se k ní museli natahovat. Ta je nejen ideální pro zastavení na stísněných místech a tam, kde nemůžete riskovat, že sjedete dopředu nebo dozadu, ale vytváří rovněž více prostoru v kabině..

BEZKLÍČOVÝ VSTUP

Když přicházíte k vašemu vozu, systém Ford KeyFree zjistí přítomnost pasivního klíče, i kdyby byl ve vaší kapse nebo tašce, a odemkne dveře. (Standardní výbava)



1 PROZKOUMEJTE

SYSTÉM SYNC 4

Tourneo Custom je vybaveno infotainmentem SYNC 4, který se intuitivně zapojuje do vašeho světa prostřednictvím na šířku orientovaného 13" displeje. Bezdrátové systémy Apple CarPlay a Android Auto* vám poskytnou snadný přístup k hudbě, mapám a rovněž k některým z vašich oblíbených aplikací. Systém je možno pohodlně ovládat dotykem nebo pomocí hands-free hlasového ovládání, což vám umožňuje bezpečněji diktovat textové zprávy nebo mluvit s rodinou, přáteli a kolegy.

Navigace Connected Nav s online cloudovým připojením† (využívá předplatné**) vám umožňuje efektivnější plánování vaší cesty. Užijte si všechny výhody aktuálních informací o dopravě v reálném čase, o počasí během jízdy, možnostech tankování, cenách paliva a dostupnosti parkování v cíli vaší cesty.

Díky softwarovým aktualizacím se váš vůz průběžně vyvíjí. Cloudové připojení vozu umožňuje bezdrátové aktualizace softwaru, které budou časem přinášet nové funkce a vylepšovat ty stávající. Aktualizace jsou rychlé a snadné. Často probíhají automaticky na pozadí, aniž byste si jich všimli. Nebudou vás tedy nijak omezovat při používání vozidla.

Poznámka Navigace je dostupná ve vybraných příplatkových sadách Technology.

Poznámka Plné propojení jednotky SYNC 4 a chytrého telefonu je k dispozici pouze u verzí iPhone 5/Android 5.0 (Lollipop) nebo vyšších. Některé funkce systému SYNC 4 vyžadují datové připojení, mohou tedy vyžadovat poplatky za mobilní data. Pokud chcete zjistit, zda jsou funkce Apple CarPlay a Android Auto dostupné na vašem trhu, vyhledejte nejnovější informace na jejich oficiálních webových stránkách.

*Nenechte se za jízdy rozptylovat. Pokud je to možné, používejte funkce ovládané hlasem; nepoužívejte při řízení mobilní zařízení. Pokud je vozidlo v pohybu, některé funkce mohou být zablokovány. Ne všechny funkce jsou kompatibilní se všemi telefony. †Po počátečním omezeném zkušebním období se za navigaci s připojením hradí předplatné. Connected Nav využívá data připojeného vozidla (např. údaje o řízení a umístění vozidla) sdílené prostřednictvím FordPass Connect. Sdílení údajů se společností Ford je možno spravovat prostřednictvím nastavení ve vozidle, může to však mít dopad na dostupnost služeb. Délka bezplatného zkušebního období předplatného Connected Nav se může změnit. **Od data zahájení záruky bezplatné období po omezenou dobu.



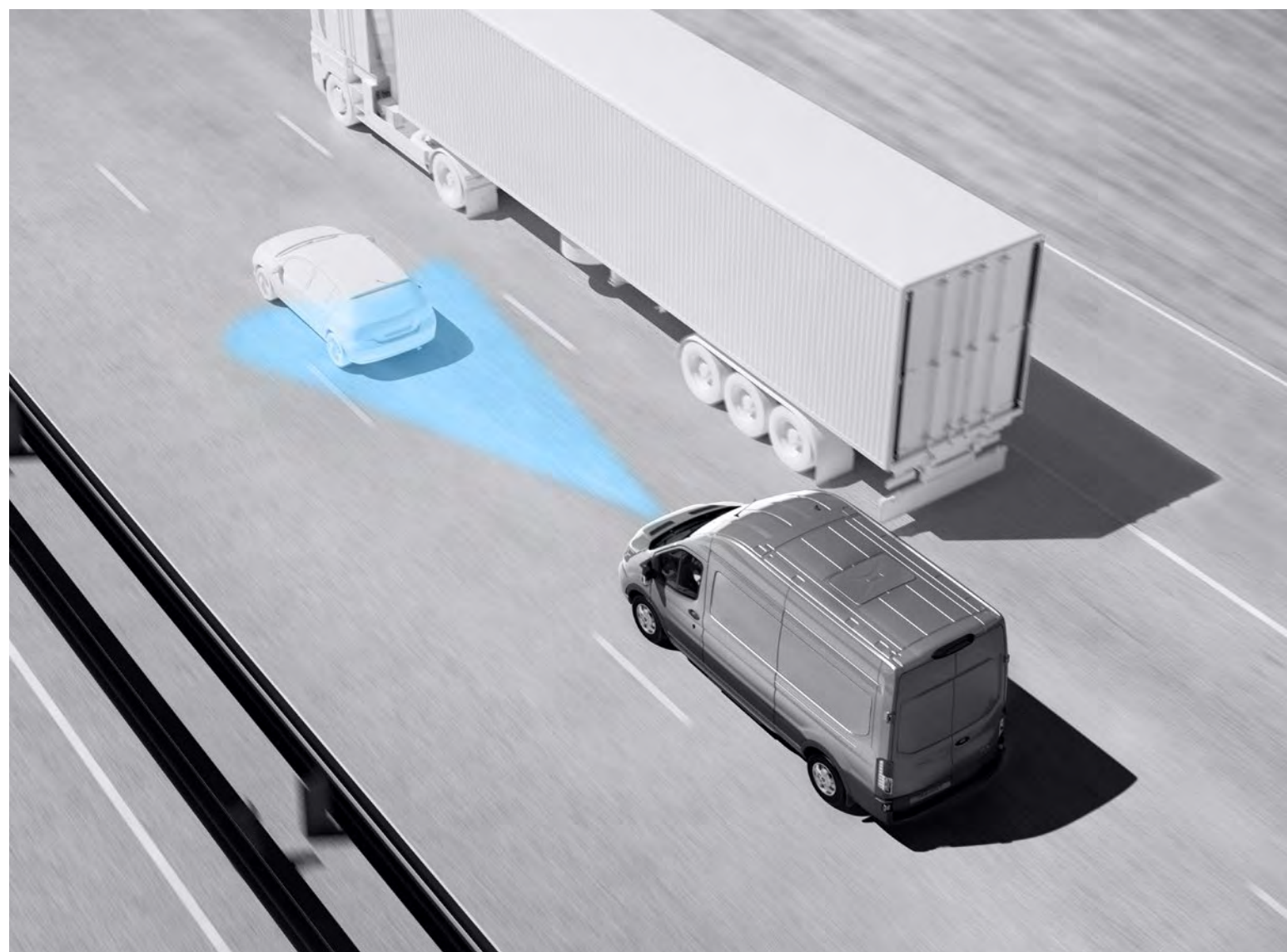

INTELIGENTNÍ ADAPTIVNÍ TEMPOMAT⁰¹⁾

Tourneo Custom vám pomůže překonávat stres z hustého provozu. Inteligentní adaptivní tempomat⁰¹⁾ (výbava na přání) využívá informace ze satelitní navigace spolu s funkcí rozpoznávání dopravních značek⁰¹⁾ pro zjištění aktuální nejvyšší povolené rychlosti. Systém poté může automaticky upravit rychlost vozidla, aby nedošlo k překročení nejvyšší povolené rychlosti.

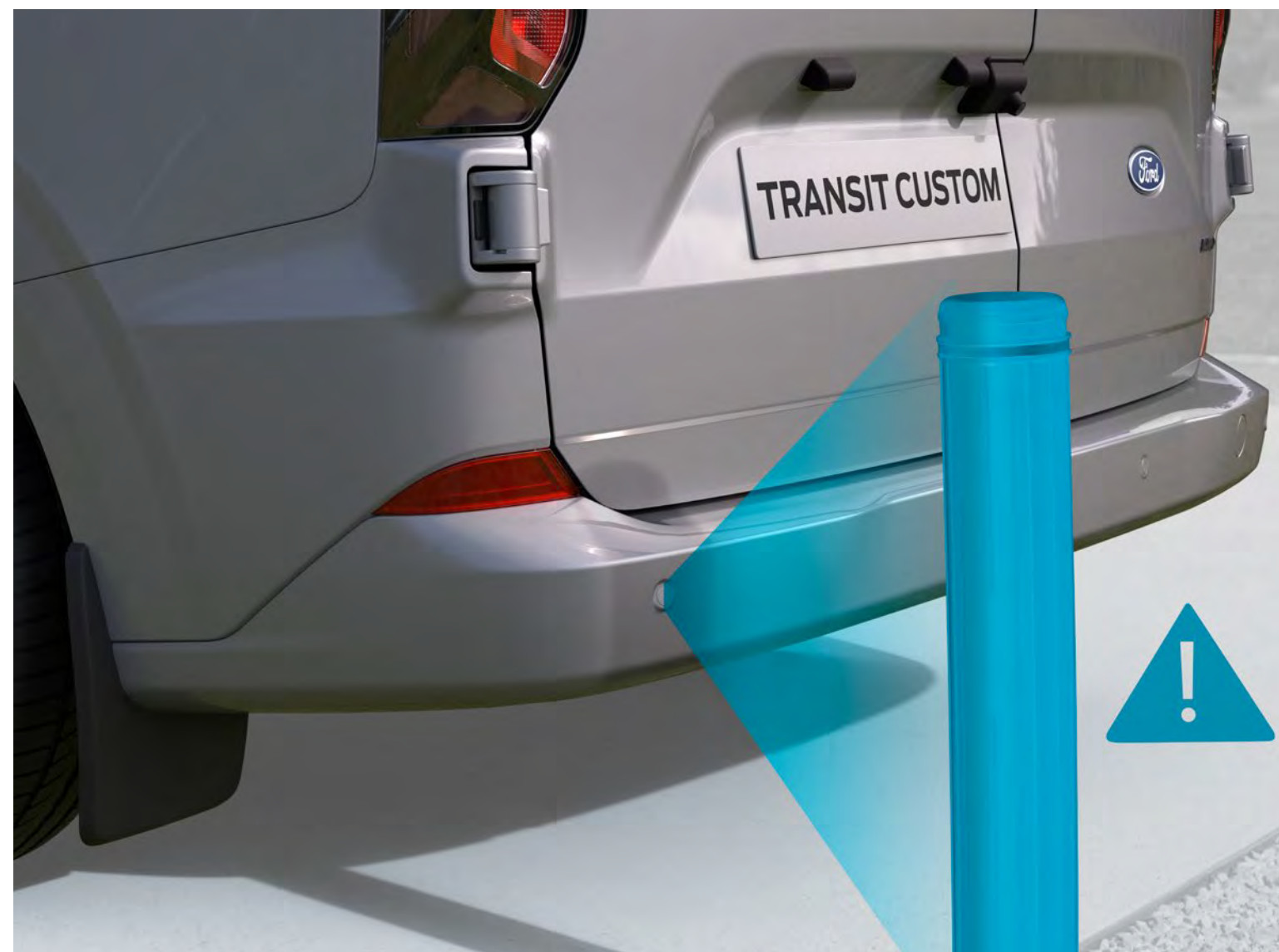

PŘEDNÍ A ZADNÍ PARKOVACÍ SENZORY⁰¹⁾

Tourneo Custom je skvěle vypadající vozidlo a my vám chceme pomoci jeho vzhled udržet. Přední a zadní parkovací senzory vám pomáhají odhadnout vzdálenost mezi vaším vozidlem a případnými překážkami. A pokud senzory detekují přítomnost nějakého objektu, aktivuje se zvukové varování, jehož hlasitost se při přibližování k objektu zvyšuje. (Standardní výbava)

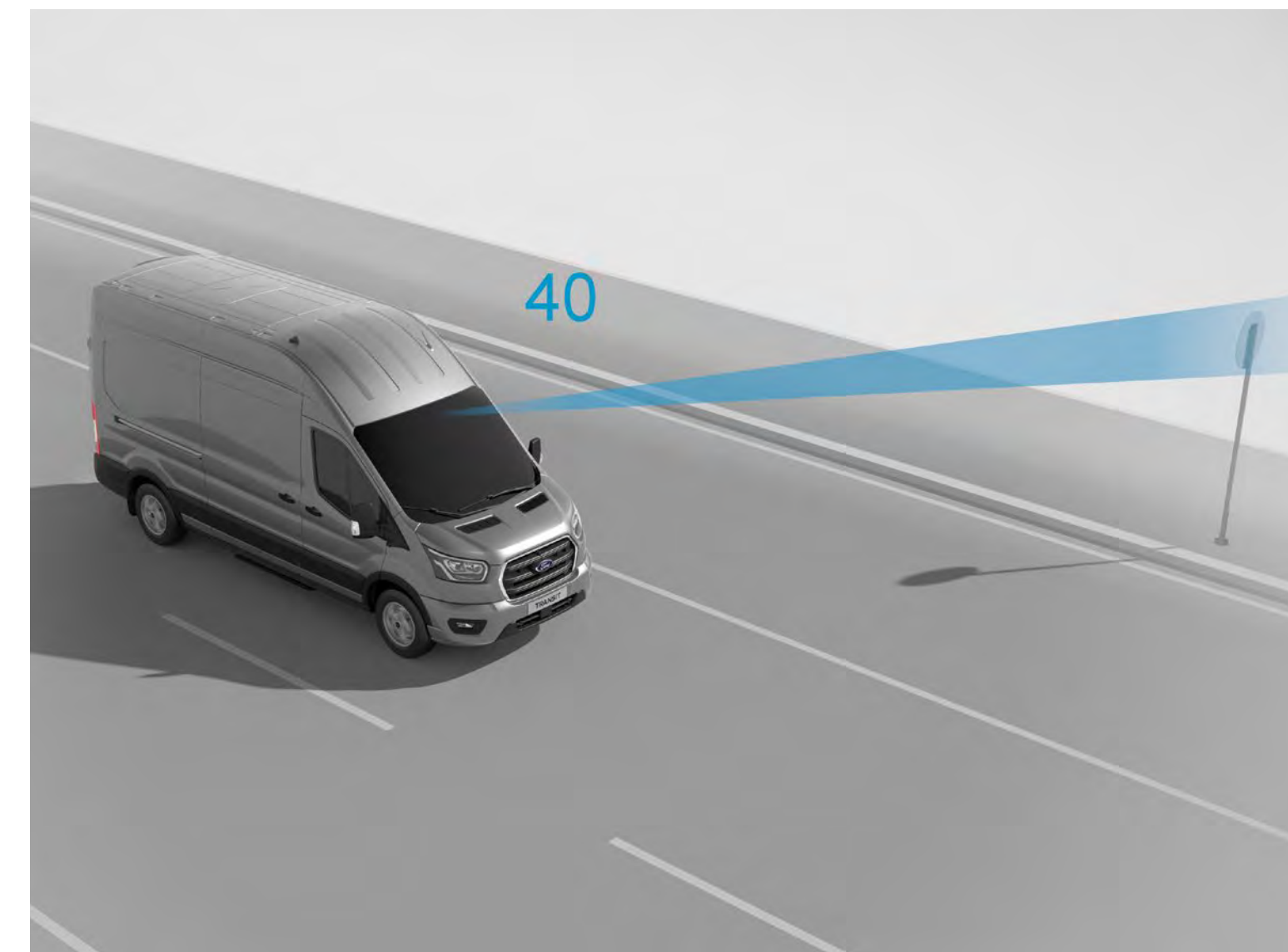

ROZPOZNÁVÁNÍ DOPRAVNÍCH ZNAČEK⁰¹⁾

Ať jsou dopravní značky na straně silnice nebo nad ní, ať jsou pevné nebo dočasné, systém rozpoznávání dopravních značek⁰¹⁾ je schopen je rozpoznat. Ikona příslušné značky povolené rychlosti nebo zákazu předjíždění se zobrazí na přístrojové desce a změní se pokaždé, když se nejvyšší povolená rychlost změní, díky čemuž jste na každé cestě plně informováni. (Standardní výbava)

1 PROZKOUMEJTE



ELEKTRONICKÝ STABILIZAČNÍ SYSTÉM (ESP)⁰²⁾

Když se odchýlíte od zvoleného jízdního pruhu, systém se vás snaží udržet ve stopě automatickou regulací brzdění a výkonem motoru. Kontrola trakce⁰²⁾ rovněž pomáhá eliminovat nadměrný prokluz kol pro optimální přilnutí. (Standardní výbava)

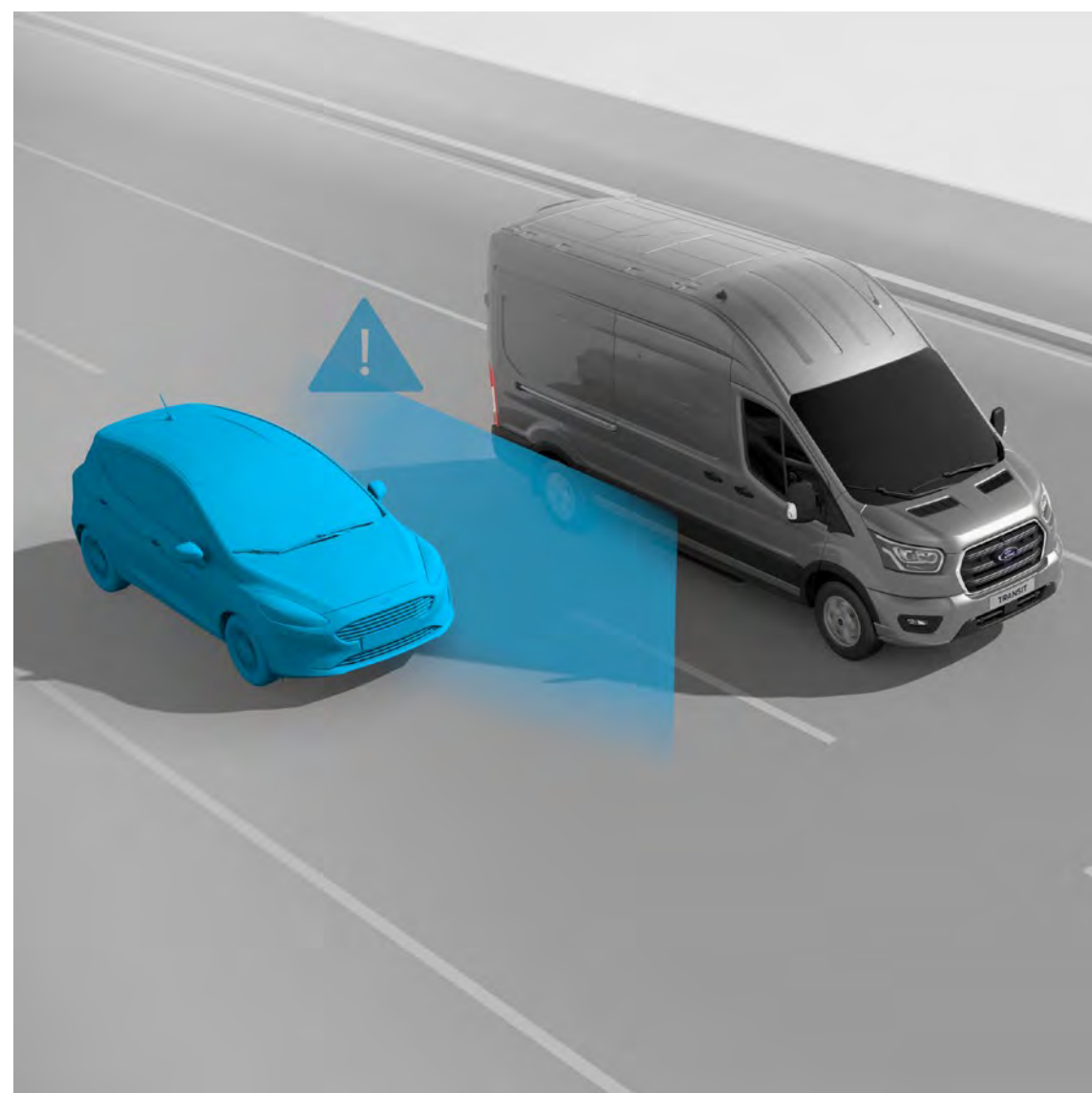

HLÍDÁNÍ MRTVÉHO ÚHLU⁰²⁾

Pokud senzory zaznamenají vozidlo, které se dostane do vašeho mrtvého úhlu, rozsvítí se ve vnějším zpětném zrcátku na odpovídající straně výstražná kontrolka. (Výbava na přání)

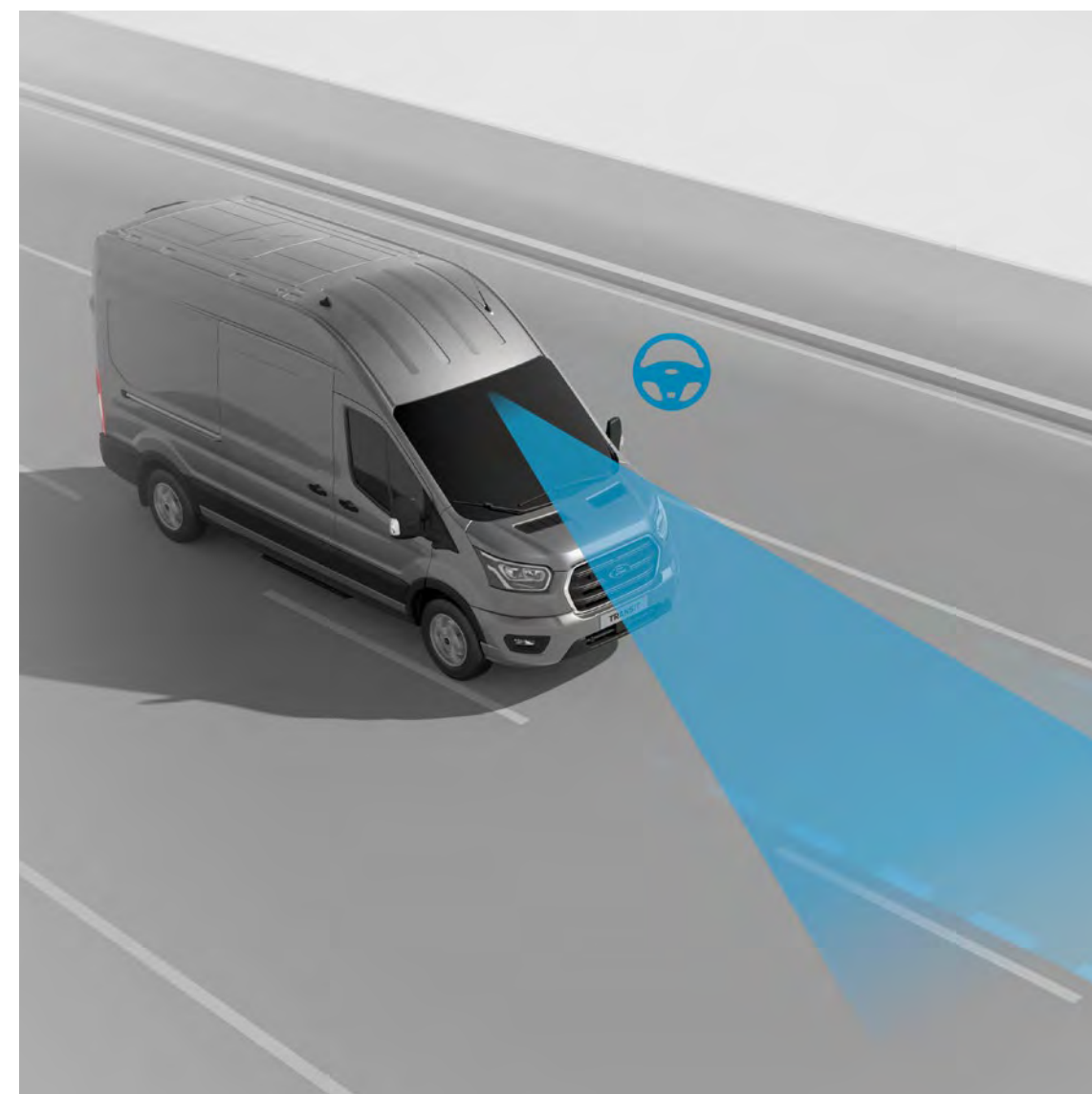

ASISTENT PRO JÍZDU V PRUZÍCH⁰²⁾

Systém varování před opuštěním jízdního pruhu⁰²⁾ zjistí přiblížení k dělicím a vodicím čarám bez zapnutého směrového světla a na tuto skutečnost upozorní vibracemi volantů. Pokud nezareagujete, systém pro automatické navrácení do jízdního pruhu vám pomůže udržet vozidlo v označeném jízdním pruhu. (Standardní výbava)

ASISTENČNÍ FUNKCE ŘIDIČE

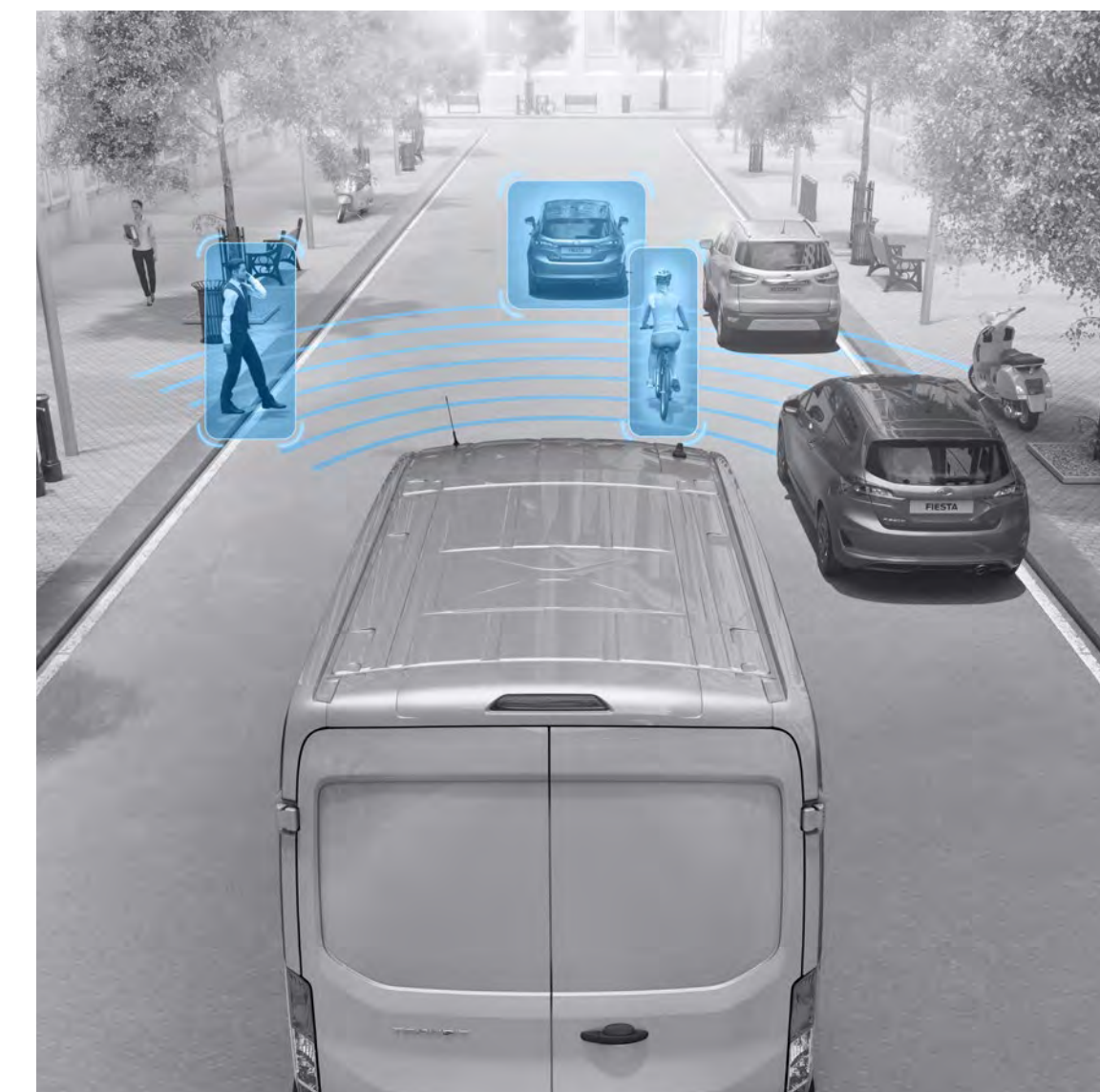

PRE-COLLISION ASSIST PRO KŘÍŽOVATKY S ROZPOZNÁVÁNÍM CHODCŮ⁰²⁾

Systém Pre-Collision Assist je navržen tak, aby sledoval, zda se neblížíte k jiným vozidlům a chodcům a upozorní vás na hrozící kolizi zvukovým upozorněním a zprávou na přístrojové desce. Jestliže systém vyhodnotí, že hrozí bezprostřední kolize, může automaticky použít funkci aktivního brzdění⁰²⁾ pro vyhnutí se kolizi nebo zmírnění následků nárazu.

2

VYBERTE SI

Dostupné ve dvou délkách s možnostmi konfigurací interiéru, výbavy na přání a motorizace, což maximálně usnadňuje výběr toho správného vozu přesně pro váš životní styl.



Titanium

Skvěle vybavený výbavový stupeň zahrnuje 17" kola z lehkých slitin v barvě Carbonised Grey s prémiovými detaily v barvě Black Onyx a nabízí vysoký standard technologií asistenčních funkcí řidiče a také klimatizaci v zadní části vozu.

K dalším unikátním výbavovým stupňům Sport, Active a Titanium X naleznete bližší informace v ceníku.

PŘEHLED VÝBAVOVÝCH STUPŇŮ

2 VYBERTE SI

TITANIUM

Hlavní prvky exteriéru

- 17" kola z lehkých slitin v barvě Carbonised Grey
- Lakovaný přední a zadní nárazník
- Automatické LED světlomety včetně denního svícení s LED technologií a s automatickým přepínáním dálkových světlometů
- Elektricky ovládaná, vyhřívaná a automaticky sklopná vnější zpětná zrcátka s kryty v barvě karoserie
- Elektricky ovládaná přední okna s funkcí stažení/vytažení jedním stisknutím, pevná okna v druhé a třetí řadě
- Elektricky vyhřívané čelní sklo
- Boční posuvné dveře vpravo
- Zadní tónovaná skla Privacy
- Zadní výklopné dveře, prosklené se stěračem a ostříkovačem

- Zadní parkovací kamera
- Přední a zadní parkovací senzory

Hlavní prvky interiéru

- SYNC 4 s 13" dotykovým displejem, rádio, DAB/DAB+, 10 reproduktorů, bezdrátové, připojení funkcí Android Auto a Apple CarPlay
- Vestavěný 5G modem umožňující vzdálené ovládání VOZU
- Systém Pre-Collision Assist
- Vyhřívané sedadlo řidiče a spolujezdce podélně a výškově nastavitelné s bederní a loketní opěrkou, tmavé látkové potahy sedadel
- Tři samostatná sedadla v druhé řadě, dvojsedadlo a samostatné sedadlo v třetí řadě, kolejnicový systém pro uchycení zadních sedadel (samostatné kolejnice pro každou řadu)

VÝBAVOVÉ STUPNĚ

- Automatická klimatizace vpředu
- Manuální klimatizace a topení v zadní části vozu
- Systém KeyFree - vstup do vozu a startování bez použití klíče
- LED osvětlení zavazadlového prostoru

Motory

Vznětové

- 2.0 EcoBlue 150 k (110 kW) s 6stupňovou manuální převodovkou a pohonem předních kol
- 2.0 EcoBlue 170 k (125 kW) s 8stupňovou automatickou převodovkou a pohonem předních kol
- 2.0 EcoBlue 170 k (125 kW) s 8stupňovou automatickou převodovkou a pohonem všech kol AWD



Dekorativní prvek v barvě Molten Grey

Tempomat

Elektronická parkovací brzda

3

PŘIZPŮSOBTE SI VŮZ

Tourneo Custom vám umožňuje být kreativní při výběru klasických i výrazných barev.



Šedá Matter
Speciální nemetalický lak karoserie*

BARVY



Bílá Frozen
Nemetalický lak karoserie



Červená Artisan
Metalický lak karoserie*



Šedá Magnetic
Metalický lak karoserie*



Černá Agate
Metalický lak karoserie*



Modrá Metallic
Metalický lak karoserie*



Stříbrná Moondust
Metalický lak karoserie*

Poznámka Použité snímky vozidel slouží pouze pro ilustraci odstínů barev karoserie a nemusí přesně odpovídat aktuální specifikaci nebo dostupnosti produktu na některých trzích. Barvy karoserie a čalounění reprodukovány v tomto katalogu se mohou lišit od skutečných barev v důsledku barevné kalibrace displeje.

*Metalické a speciální nemetalické laky karoserie jsou dostupné za příplatek.

3 PŘIZPŮSBTE SI VŮZ

ODOLNOST V KAŽDÉM DETAILU

Díky vícefázovému procesu lakování si vaše Tourneo Custom udrží svůj vzhled po dlouhá léta.

Od ocelových dílů karoserie se vstříkovaným voskem až po odolný vrchní nátěr, každá vrstva zaručuje maximální odolnost. Záruka 12 let proti prorezavění karoserie vám dodá potřebný klid.



1
Pozinkování

2
Povrchová úprava
fosforečnanovým
nástřikem

3
Elektrostatický
nátěr

4
Základní nátěr

5
Horní vrstva
nátěru

6
Krycí lak*

*Kromě barvy Bílá Frozen.

3 PŘIZPŮSOBTE SI VŮZ

POTAHY SEDADEL



Tmavé látkové potahy
Standardně pro Titanium



Světlé látkové potahy
Výbava na přání pro Titanium





17"

kola z lehkých slitin s tmavě šedým lakováním Carbonised Grey
Standardně



19"

kola z lehkých slitin se stříbrným lakováním Lustre Nickel
Výbava na přání

3 PŘIZPŮSOBTE SI VŮZ

VÝBAVA NA PŘÁNÍ A PŘÍSLUŠENSTVÍ



1



2



3



4



5



6

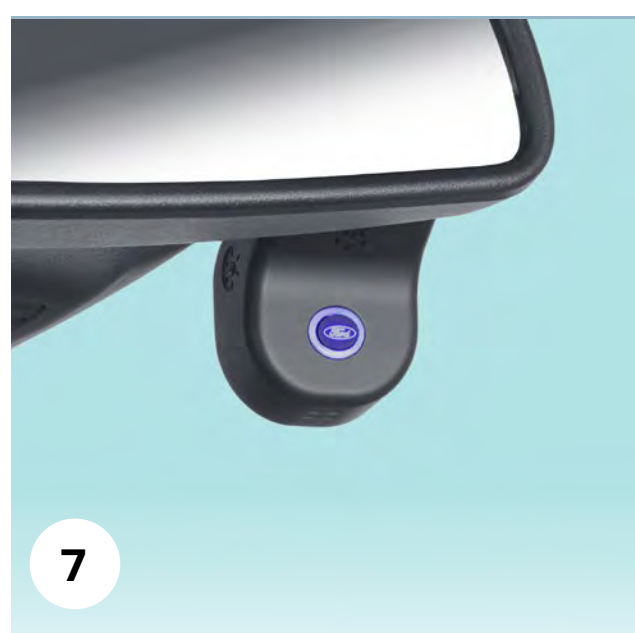

7



8

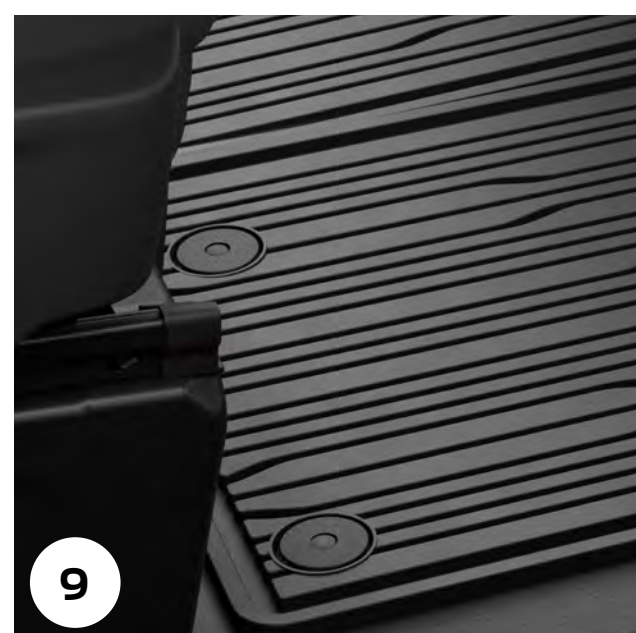

9



11

12

10

Další příslušenství naleznete na adrese www.prislusenstvi-ford.cz

Chcete-li se seznámit s nabídkou zboží značky Ford, od oděvů po lifestyle výrobky a cestovní produkty, navštivte stránky fordlifestylecollection.com/cz

- | | |
|---|---|
| 1 Podlahové koberce, černé* | 7 Palubní kamera |
| 2 Life Safety Products Záchranné kladivo automatické* | 8 Ramínko na šaty |
| 3 Digitální vnitřní zpětné zrcátko* | 9 Gumové rohože |
| 4 Nosič kol Uebler+ pro montáž na tažné zařízení | 10 Pevné tažné zařízení* |
| 5 Držák tabletu | 11 Sklopný střešní nosič* |
| 6 Lékárnička | 12 Thule® Střešní nosič kajaku DockGrip |

+ Informace o položkách, na něž se vztahuje záruka od jiného dodavatele, naleznete na zadní obálce.

*Výbava na přání a příslušenství.

Položky objednané jako výbava na přání budou nainstalovány ve výrobě. Pokud budou objednané jako příslušenství, jejich instalaci provede obchodník zastoupení. Výbava na přání a příslušenství mohou ovlivňovat spotřebu paliva vašeho vozidla.

3 PŘIZPŮSOBTE SI VŮZ

PEVNÉ A ELEKTRICKY SKLOPNÉ TAŽNÉ ZAŘÍZENÍ

Řada tažných zařízení Ford, vyrobených speciálně pro vaše vozidlo a navržených pro plnou kompatibilitu a integraci s jeho elektrickým systémem, nabízí odolná řešení pro vaše obchodní a volnočasové aktivity. (Výbava na přání a příslušenství)



VÝBAVA NA PŘÁNÍ A PŘÍSLUŠENSTVÍ

ODOLNÁ ROHOŽ DO ZAVAZADLOVÉHO PROSTORU

Pomáhá udržet vaše vozidlo v čistotě a pořádku. Rohož byla navržena přesně do vašeho vozidla a její zvednuté okraje pomáhají chránit třetí řadu sedadel před prachem a nečistotami. Umožňuje snadné vyndávání pro účely čištění. (Výbava na přání a příslušenství)

INTEGROVANÝ SKLOPNÝ STŘEŠNÍ NOSIČ

Přepravujte náklad snadno. Je robustní, lehký, aerodynamický, umožňuje složení naplocho, pokud není používán. Kompatibilní se střešním příslušenstvím Thule®+. (Výbava na přání a příslušenství)

- Max. nosnost 155 kg při využití 3 příčniců
- Max. nosnost 75 kg při využití 2 příčniců

*Informace o položkách, na které se vztahuje záruka od jiného dodavatele, naleznete na stránkách www.prislusenstvi-ford.cz



4 TECHNICKÉ ÚDAJE

Najděte to pravé řešení pro vaše potřeby.

HMOTNOSTI A ZATÍŽENÍ (KG)

| Převodovka, pohon | Max. přípustná hmotnost vozu | Min. pohotovostní hmotnost bez řidiče | Max. hrubá nosnost vozu | Max. hmotnost brzděného přívěsu | Max. přípustná hmotnost jízdní soupravy |
|--------------------------|---------------------------------|---|----------------------------|---------------------------------------|---|
| L1 | | | | | |
| 6st. manuální, přední | 3115-3160 | 2195-2234 | 881-965 | 2300-2500 | 5415-5660 |
| 8st. automatická, přední | 3175-3195 | 2232-2271 | 904-963 | 2500 | 5675-5695 |
| 8st. automatická, AWD | 3225-3265 | 2332-2371 | 854-933 | 2400 | 5625-5665 |
| L2 | | | | | |
| 6st. manuální, přední | 3175-3225 | 2235-2280 | 895-990 | 2300-2500 | 5475-5725 |
| 8st. automatická, přední | 3225 | 2274-2317 | 908-951 | 2500 | 5725 |
| 8st. automatická, AWD | 3300 | 2378-2417 | 883-922 | 2400 | 5700 |

L1 = Krátký rozvor, L2 = Dlouhý rozvor. Výše uvedené údaje nejsou finálně homologované a mohou podléhat změnám.

Všechny hmotnosti uvedené výše zobrazují hodnoty pro dostupné varianty v základní výbavě. Jakákoli další výbava na přání není v hmotnostech zahrnuta a bude mít vliv na hmotnosti uvedené výše. Maximální hmotnost nebrzděného přívěsu je pro všechny verze 750 kg. Veškeré uvedené hmotnosti jsou orientační a podléhají výrobním tolerancím.

Pokud jsou pro vás hmotnosti stěžejním parametrem, obraťte se prosím na autorizovaného prodejce vozů Ford.

4 TECHNICKÉ ÚDAJE

ROZMĚRY (MM)

| | L1 | L2 |
|---|-------------|-------------|
| Celková délka | 5 050 | 5 450 |
| Celová šířka (vč. zrcátek/se sklopenými zrcátky) | 2 275/2 148 | 2 275/2 148 |
| Celková výška* | 1 986-1 989 | 1 986-1 989 |
| Šířka vstupního otvoru bočních dveří v druhé řadě | 930 | 930 |
| Šířka zavazadlového prostoru mezi podběhy kol | 1 349 | 1 349 |
| Max./min. šířka zavazadlového prostoru | 1 649/1 334 | 1 649/1 334 |
| Výška zavazadlového prostoru | 1 282-1 320 | 1 282-1 320 |
| Délka zavazadlového prostoru za 3. řadou sedadel | 515-725 | 825-1 110 |
| OBJEM ZAVAZADLOVÉHO PROSTORU (L) | | |
| Za 3. řadou sedadel po střechnu (VDA) | 673-1045 | 819-1345 |
| PRŮMĚR OTÁČENÍ (M) | | |
| 17" kola, stopový/obrysový | 10,9/11,6 | 12,1/12,8 |
| 19" kola, stopový/obrysový | 11,6/12,3 | 12,9/13,6 |

L1 = Krátký rozvor, L2 = dlouhý rozvor. Všechny rozměry (v mm) podléhají výrobním tolerancím a vztahují se na vozy v nejnižším výbavovém stupni bez dodatečné výbavy. Obrázky jsou pouze ilustrační. *Výškové rozměry zobrazují údaje pro nenaložené vozy ve standardní výbavě. Max. celková výška s 19" koly bez další dodatečné výbavy je 2 000 mm.

ROZMĚRY

L1 H1

Výška: 1 986-1 989 mm



Délka: 5 050 mm



Šířka (včetně zrcátek):
2 275 mm

L2 H1

Výška: 1 986-1 989 mm



Délka: 5 450 mm



Šířka (včetně zrcátek):
2 275 mm

5 KOUPE

Usednout za volant vašeho nového vozu Ford je jednoduché – s celou řadou dostupných možností financování, které splňují vaše potřeby.

Důležité informace:

Poskytovatelem financování Ford Credit je UniCredit Leasing CZ, a.s.
IČ: 15886492, se sídlem Želetavská 1525/1, 140 10 Praha 4
Spisová značka B 546 vedená u Městského soudu v Praze.

Poskytovatelem operativního leasingu Ford Lease je ALD Automotive s.r.o.
IČ: 61063916, se sídlem U Stavoservisu 527/1, Malešice, 108 00 Praha 10
Spisová značka C 43360 vedená u Městského soudu v Praze.



NAKONFIGURUJTE SI SVŮJ VŮZ FORD

Nakonfigurujte a přizpůsobte si svůj vůz online. Navštivte webové stránky společnosti Ford, zvolte si model, vyberte motor, barvu karoserie a výbavu na přání. Konečná cena vozidla se zobrazí na webové stránce. Výslednou konfiguraci si můžete uložit a následně navštívit jednoho z autorizovaných prodejců vozů značky Ford a podle vygenerovaného kódu vozidlo objednat.

[SESTAVTE SI TOURNEO CUSTOM >](#)



FINANCOVÁNÍ FORD CREDIT

Značkové financování je při pořízení užitkového vozidla Ford optimálním řešením. Prodejce Ford odborně poradí při výběru z široké škály finančních produktů.

V nabídce **Ford Credit** je klasický úvěr s výhodnými sazbami a komplexním pojištěním nejoblíbenější volbou. Splácíte část ceny vozu v pravidelných měsíčních splátkách a stáváte se vlastníkem vozidla.

Operativní leasing **Ford Lease** se specializuje na pronájem vozu a skýtá výhody ve formě nulové akontace, fixní měsíční splátky s pojištěním nebo servisních i dalších služeb.

[PRO VÍCE INFORMACÍ NAVŠTIVTE >](#)

DALŠÍ KROKY, SERVISNÍ SLUŽBY A ZÁRUKY



NAJDĚTE NEJBLIŽŠÍHO AUTORIZOVANÉHO PRODEJCE A VYŽÁDEJTE SI TESTOVACÍ JÍZDU

Autorizované prodejce vozidel Ford můžete na webových stránkách společnosti Ford vyhledávat podle umístění nebo názvu, a zažádat si online o testovací jízdu. Zadejte vaše jméno a další potřebné informace, a zvolený prodejce vás kontaktuje, abyste se domluvili na vhodném termínu.



FORDPASS

Aplikace **FordPass** vám ve spojení s modem FordPass Connect poskytuje přístup k mnoha užitečným funkcím navrženým pro usnadnění cestování a udržení dobrého stavu vozidla.

Ze svého chytrého telefonu můžete sledovat hladinu paliva, počet najetých kilometrů i nahuštění pneumatik. Můžete také odemknout a zamknout auto či vyhřát interiér vozidla na dálku (pouze ve spojení s automatickou převodovkou). Také vám najde cestu zpět k zaparkovanému vozidlu a bude vám zasílat informace o technickém stavu vozidla přímo do vašeho telefonu.

A mnohem více.



FORD BUSINESS SERVICE

Servisní program užitkových vozidel v Transit Centrech nabízí efektivní, přesná a praktická řešení vaší situace. Proto ať už potřebujete servis, údržbu nebo opravu, určitě se obraťte na nás.

- K dispozici u všech Transit Center a autorizovaných prodejců užitkových vozidel
- Servis na počkání po předchozím objednání (Expres servis)
- Priorita při urgentních opravách
- Opravy nepojízdných vozidel*
- Vyzvednutí a přistavení vozidla**
- Příprava a zajištění STK
- Transparentní ceny
- Originální náhradní díly Ford
- Mechanici vyškolení společností Ford
- Průběžná kontrola optimální funkce vozidla (Ford Pass)
- Silniční asistenční služba aktivovaná při prodeji a po každé servisní prohlídce†
- Balíčky Ford Protect na míru
- Všechny služby společnosti Ford na jednom telefonním čísle: 800 3673 29 (FORD CZ).

Bližší informace a adresu nejbližšího autorizovaného partnera Ford najdete na adrese

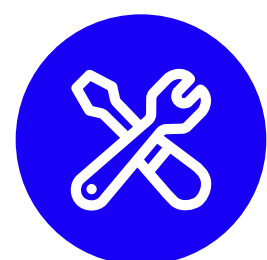

SERVISNÍ PLÁNY

Více ochrany a méně starostí

Rostoucí náklady na údržbu můžete klidně hodit za hlavu. V rámci svého individuálního servisního programu Ford Service Plan máte všechny výhody, se kterými prodloužíte mobilitu a živostnost svého vozu Ford. Stačí si vybrat servisní balíček Ford Service Plan, který nejlépe vyhovuje vašim potřebám.

Prodejce Ford vám s výběrem individuálního servisního programu Ford Service Plan rád pomůže. Pokud se své vozidlo rozhodnete prodat, je možné servisní balíček převést na nového majitele, což zvyšuje hodnotu vozidla.

Platnost servisního balíčku Ford Service Plan začíná od stejného dne jako záruka na nový vůz (obvykle od data první registrace). Počet návštěv v servisu Ford podle servisního programu Ford Service Plan závisí na délce platnosti smlouvy a odhadu ujeté vzdálenosti.

*Opravy budou zahájeny nejpozději do 24 hodin od převzetí vozidla do servisu. V případě nutnosti objednávky náhradních dílů začnou práce v den jejich dodání.

**Transit Centrum nabízí vyzvednutí vašeho vozidla a jeho přistavení zpět k vám po provedení servisu nebo opravy, takže budete moci nerušeně pokračovat ve svém podnikání. Služba může být zpoplatněna. Pro více informací se obraťte dealera.

†K dispozici pouze u zapojených autorizovaných partnerů. Asistenční služba Ford Assistance je aktivována automaticky při každé servisní prohlídce s prodlouženým krytím platným od data servisní údržby po dobu 12 měsíců nebo do doby další servisní údržby podle toho, která možnost nastane dříve. Více informací naleznete na www.ford.cz/servis/udrzba-a-nabidky/assistance.



PRODLOUŽENÁ ZÁRUKA VOZU FORD

Ford Protect

Prodlužte si záruku na nové vozidlo až na 8 let se zárukou Ford Protect, která je k dispozici u autorizovaných prodejců Ford.

Prodloužením standardní 5leté záruky u osobních vozidel nebo 4leté záruky u užitkových vozidel si budete po dlouhé roky užívat bezstarostný provoz svého vozidla.

Záruka Ford Protect nabízí řadu zásadních výhod, včetně následujících:

- Ochrana proti inflaci: všechna budoucí navýšení cen jsou v případě záruční opravy pokryta zárukou.
- Chrání před neočekávanými výdaji za opravy.
- Ochrana na cestách do zahraničí.
- Pomáhá prodloužit životnost vašeho vozidla Ford.
- Pomáhá chránit hodnotu vašeho vozidla při dalším prodeji.

Pro další informace se můžete obrátit na naše Zákaznické Centrum Ford na telefonním čísle 800 3673 29 (800 FORD CZ).

5 KOUPE

DALŠÍ INFORMACE NALEZNETE NA WEBOVÝCH STRÁNKÁCH FORD

KONTAKTUJTE NÁS



Obrázky, popisy a specifikace. Tato publikace byla platná v době předání do tisku. Společnost Ford své výrobky neustále vyvíjí. Vyhrazujeme si právo kdykoli změnit specifikace, barvy a ceny modelů a předmětů zobrazených a popsanych v této publikaci. Pro aktuální informace se vždy obraťte na vašeho prodejce Ford. **Výbava na přání.** Pokud je v této publikaci položka označena jako "Výbava na přání" nebo "Výbava na přání/paket" atd., vezměte na vědomí, že tato položka je za příplatek k základní ceně vozidla, pokud není výslovně uvedeno jinak. Všechny kombinace modelů a barev nemusí být dostupné. **Poznámka.** Některá vyobrazení pocházejí z předprodukčního modelu a/nebo jsou vytvořena na počítači, a v konečném provedení se může vzhled/vybavení vozidla v různých ohledech lišit. Kromě toho mohou některé vyobrazené prvky vozidel patřit do výbavy na přání. **Poznámka.** Tento katalog obsahuje jak originální příslušenství Ford, tak i celou řadu pečlivě zvolených výrobků od našich dodavatelů. Namontované příslušenství může mít vliv na spotřebu vozidla. + Všechny výrobky jiných dodavatelů podléhají záručním podmínkám příslušného dodavatele a společnost Ford za ně nenes odpovědnost. Více informací o těchto podmínkách získáte od prodejce společnosti Ford. **Poznámka.** Slovní označení Bluetooth® a loga jsou vlastnictvím společnosti Bluetooth SIG, Inc. a veškeré jejich použití společností Ford Motor Company Limited a přidružených společností je předmětem licence. Slovní označení iPod a loga jsou vlastnictvím společnosti Apple Inc. Další ochranné známky a obchodní názvy jsou majetkem příslušných vlastníků. **Poznámka.** Některé funkce asistence řidiče a bezpečnostní funkce popsané v této publikaci využívají snímače, jejichž výkonnost a spolehlivost zasílaných údajů může být ovlivněna aktuálními klimatickými podmínkami.

Published by Ford Motor Company Limited, Laindon, Essex, England. Registered in England No. 235446. © Ford Motor Company Limited.

MY 2023.75

Březen 2024

CZE cz